

## ▶ Профнастил

Профнастил представляет собой профилированные листы металла, имеющие в сечении трапециевидную форму.

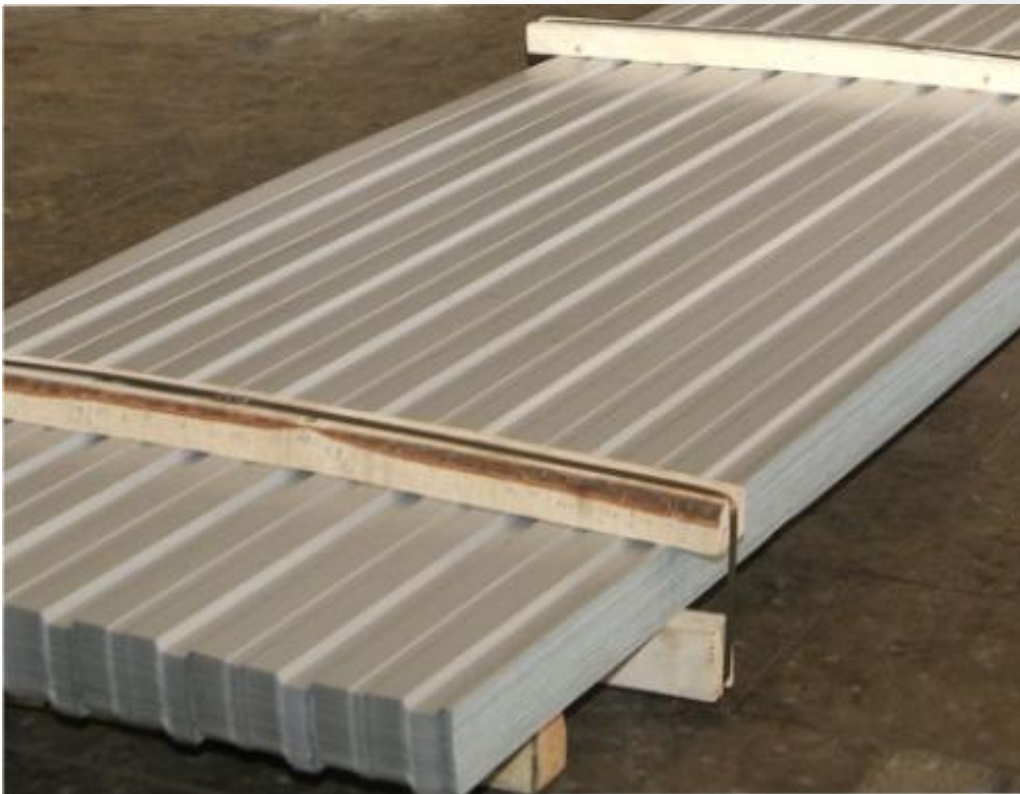

Профнастил можно условно классифицировать по месту применения:

- ▶ стеновой материал;
- ▶ кровельный материал;
- ▶ внутренние перегородки, устройство опалубки

# ▶ Профнастил – GL - 8

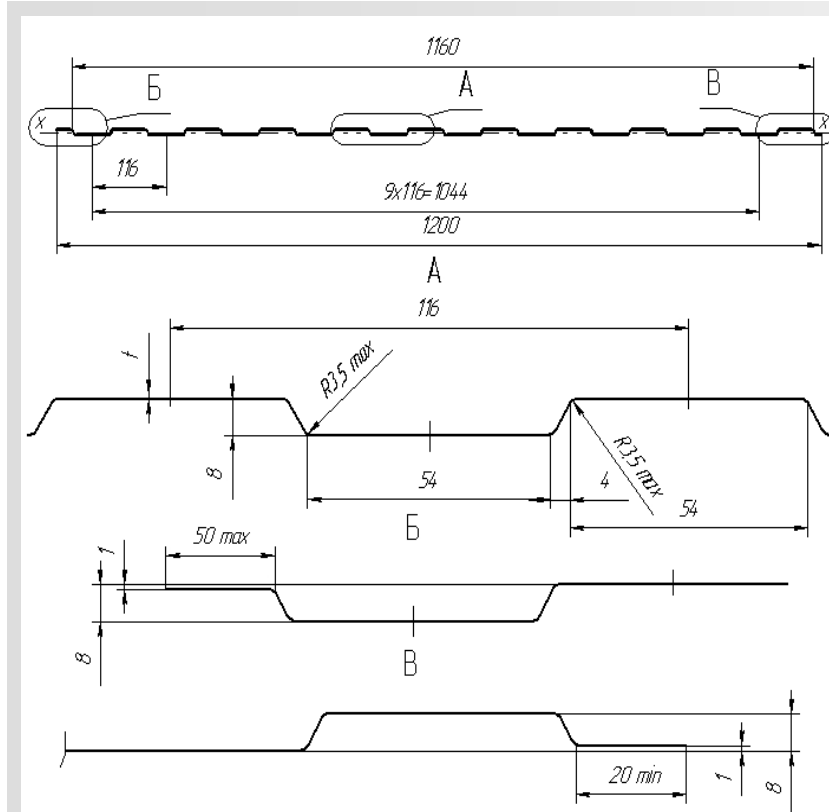

1 \* Размеры для справок.

2. Неуказанные предельные отклонения размеров  $\pm \frac{IT14}{2}$ .

3. Неуказанные внутренние радиусы 0,5 мм.

4. Допускаются отклонения в зоне отрезки (смятие, заусенцы).

5. Измерение размеров поперечного сечения и отклонений формы профилей проводить на расстоянии 200 мм от торцов.

## Характеристики:

- ▶ ширина листа общая 1200 мм
- ▶ ширина листа рабочая 1160 мм
- ▶ высота профиля 8 мм
- ▶ толщина металла 0.5/0.7 мм

Идеальное сочетание экономичности профиля и долговечности материала.

Профнастил **GL-8**, как правило, применяется при облицовке стен, внутренней обшивке помещений (например, складских и производственных).

# ▶ Профнастил – GL - 10

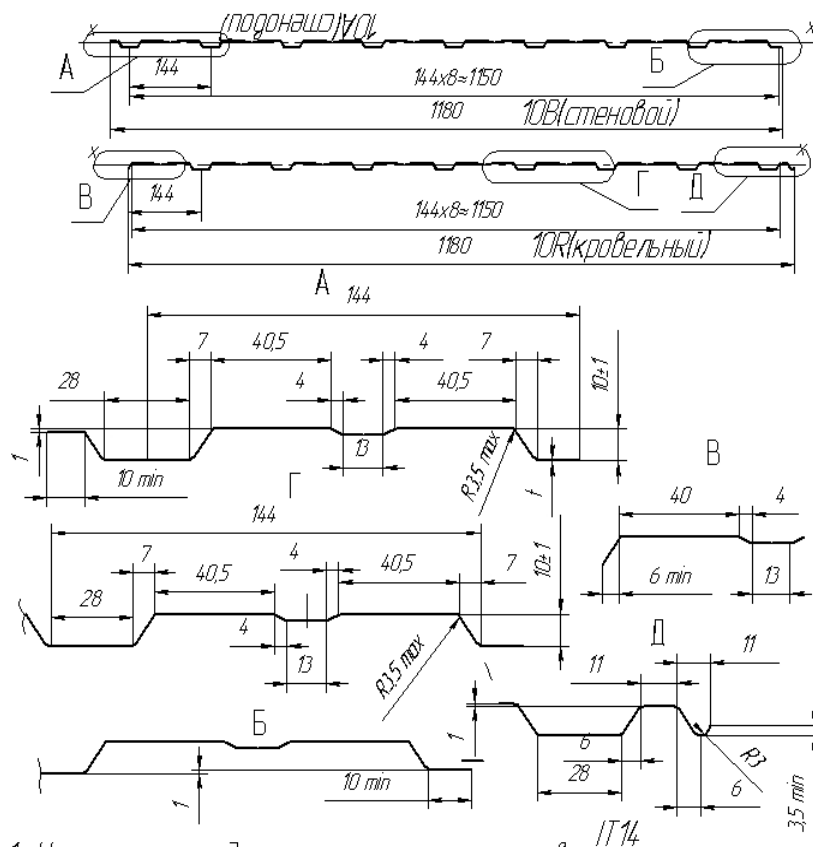

1. Неуказанные предельные отклонения размеров  $\pm \frac{IT14}{2}$ .
2. \* – размеры для справок.
3. Неуказанные внутренние радиусы 0,5 мм.
4. Допускаются отклонения в зоне отрезки (смятие, заусенцы).
5. Измерение размеров поперечного сечения и отклонений формы профилей проводить на расстоянии 200 мм от торцов.

## Характеристики:

- ▶ ширина листа общая 1180 мм
- ▶ ширина листа рабочая 1136 мм
- ▶ высота профиля 10 мм
- ▶ толщина металла 0.5/0.7 мм

Высокая прочность достигается большому количеству ребер жесткости.

Оригинальность внешнему виду **GL-10** придает разновысотные трапеции.

## ▶ Профнастил – GL - 20

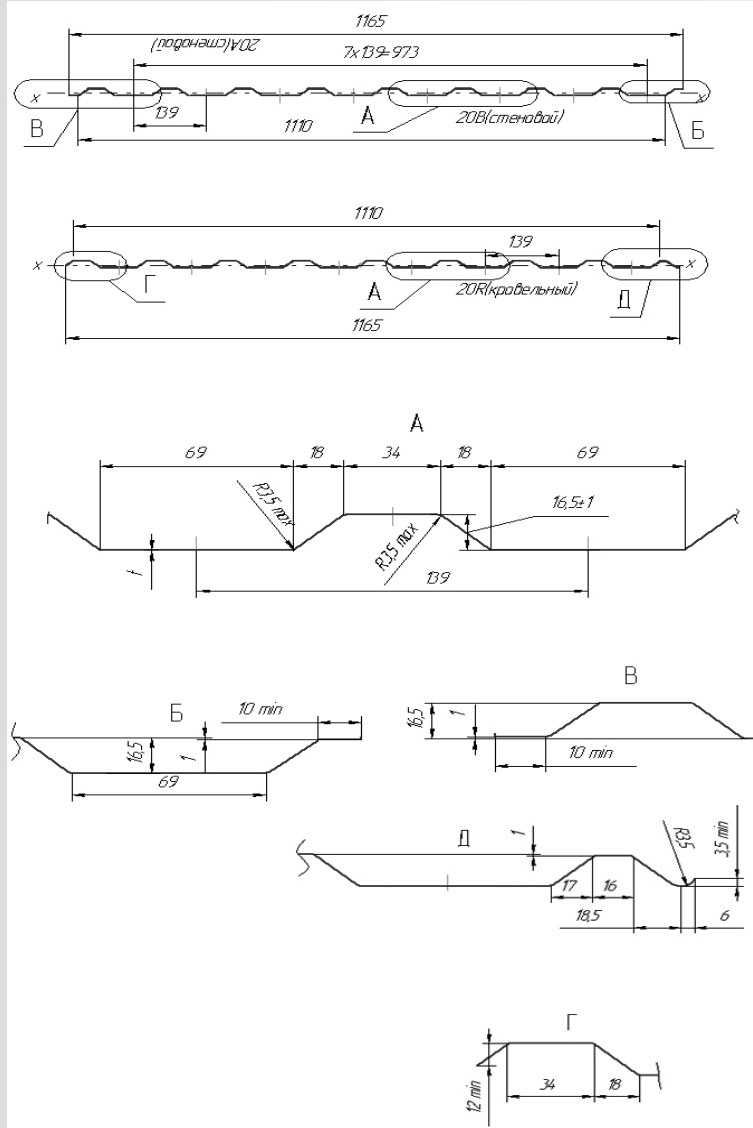

### Характеристики:

- ▶ ширина листа общая 1150 мм
- ▶ ширина листа рабочая 1100 мм
- ▶ высота профиля 18 мм
- ▶ толщина металла 0.5/0.7 мм

Один из самых популярных в России кровельных профнастилов, основными преимуществами которого являются относительная экономичность и прочность.

# ▶ Профнастил – GL - 35

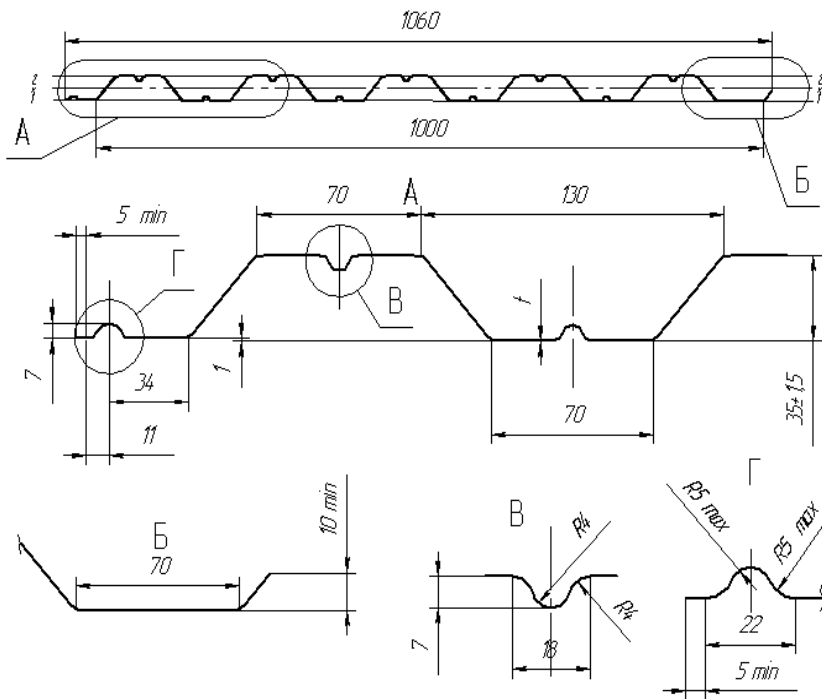

1 \* Размеры для справок.

2. Неуказанные предельные отклонения размеров  $\pm \frac{IT14}{2}$

3. Неуказанные внутренние радиусы 0,5 мм.

4. Допускаются отклонения в зоне отрезки (снятие, заусенцы).

5. Измерение размеров поперечного сечения и отклонений формы профилей проводить на расстоянии 200 мм от торцов.

## Характеристики:

- ▶ ширина листа общая 902 мм
- ▶ ширина листа рабочая 1000 мм
- ▶ высота профиля 35 мм
- ▶ толщина металла 0.5/0.7 мм

Популярный профнастил, который применяют на больших кровлях, где требуется более высокая, чем у профнастила GL-20R жесткость профиля.

# ▶ Профнастил – GL - 60

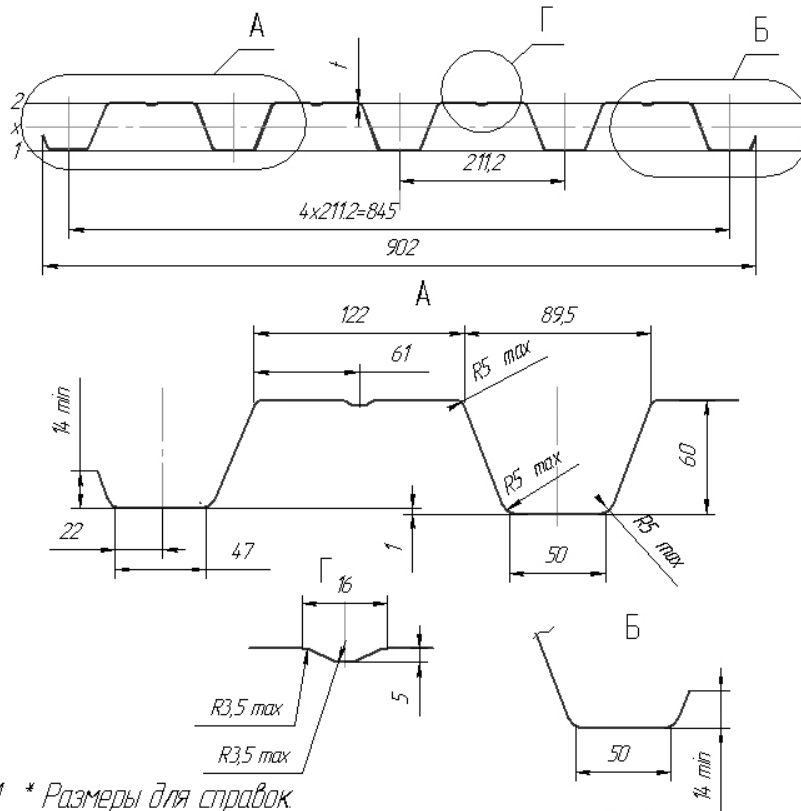

1 \* Размеры для справок

2 Неуказанные предельные отклонения размеров  $\pm \frac{IT14}{2}$ .

3 Неуказанные внутренние радиусы 0,5 мм

4 Допускаются отклонения в зоне отрезки (смятие, заусенцы)

5 Измерение размеров поперечного сечения и отклонений формы профилей проводить на расстоянии 200 мм от торцов

## Характеристики:

- ▶ ширина листа общая 1060 мм
- ▶ ширина листа рабочая 845 мм
- ▶ высота профиля 60 мм
- ▶ толщина металла 0.7/0.8/0.9 мм

Профнастил **GL - 60** применяется в качестве кровельных перекрытий и несъемной опалубки.

## ▶ Профнастил – GL - 75

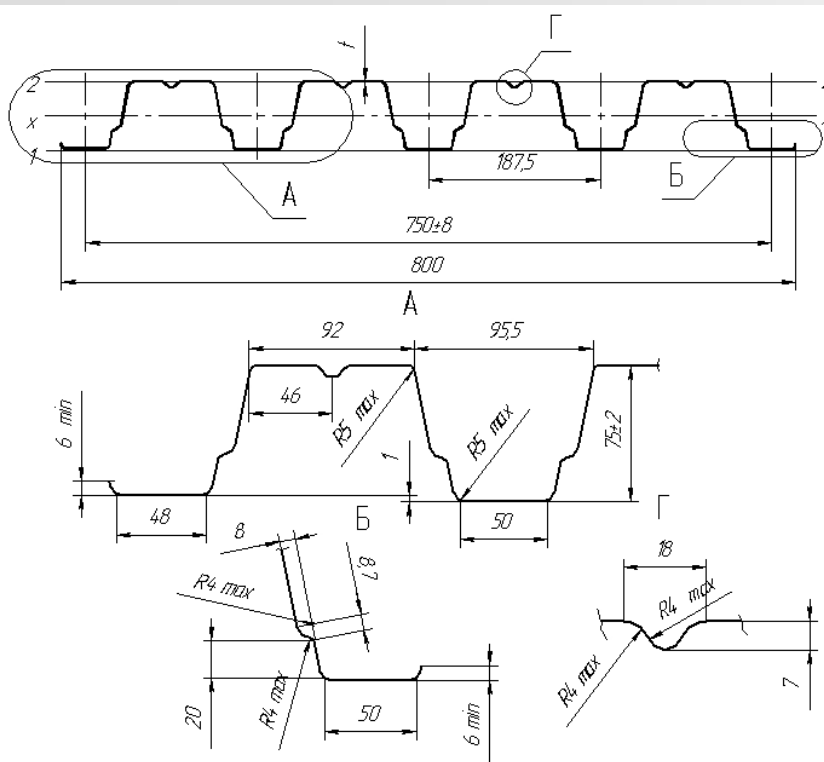

1 \* Размеры для справок.

2 Неуказанные предельные отклонения размеров  $\pm \frac{IT14}{2}$ .

3 Неуказанные внутренние радиусы 0,5 мм.

4 Допускаются отклонения в зоне отрезки (снятие, заусенцы).

5 Измерение размеров поперечного сечения и отклонений формы профилей проводить на расстоянии 200 мм от торцов.

Характеристики:

- ▶ ширина листа общая 800 мм
- ▶ ширина листа рабочая 750 мм
- ▶ высота профиля 75 мм
- ▶ толщина металла 0.7/0.8/0.9 мм

Так же как и **GL- 60**, профнастил **GL - 75** применяется в качестве кровельных перекрытий и несъемной опалубки.

## ► Профнастил

### Доборные элементы



Конек  
плоский

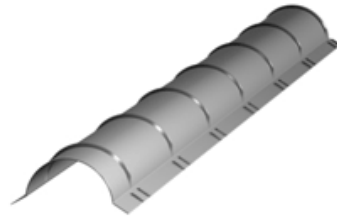

Конек  
полукруглый

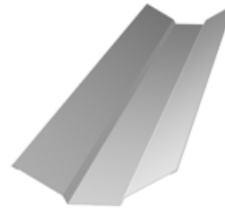

Планка ендовы  
верхней (вар.1)



Планка ендовы  
верхней (вар.2)

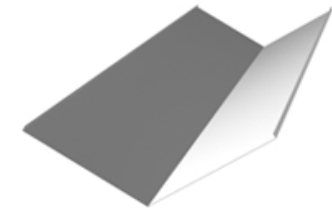

Планка ендовы  
нижней



Планка для  
наружных углов



Планка  
примыкания снегозадержания



Планка



Планка  
торцевая



Планка  
карнизная

Доборные элементы придают кровельному профнастилу законченный красивый внешний вид и обеспечивают более высокую функциональность. Ведущие специалисты рынка кровельных материалов рекомендуют использовать доборные элементы того же производства, что и сами кровельные панели - в этом случае они будут произведены из металла с такими же характеристиками, что позволит избежать проблем в течение эксплуатации кровли.



## ▶ Профнастил



### Преимущества профнастила Grand Line®:

- ▶ легкость монтажа;
- ▶ стойкость к погодным условиям;
- ▶ долговечность;
- ▶ герметичность;
- ▶ малый удельный вес;
- ▶ эстетический вид

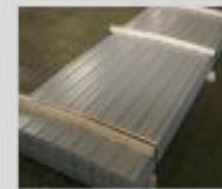

## ▶ Профнастил











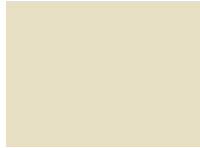







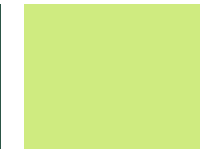
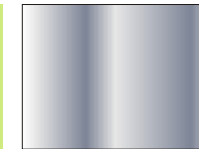

**Grand Line®** предлагает профнастил из оцинкованной стали со следующими видами покрытий:

- ▶ Aluzinc®
- ▶ Полиэстер
- ▶ Матовый полиэстер
- ▶ HPS 200®
- ▶ Armacor®
- ▶ PVDF



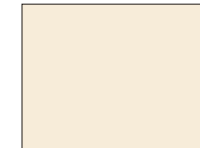

Покрытия	Гарантия	Срок службы
Aluzinc®	10	20-25 лет
Полиэстер	10	15-20 лет
Матовый полиэстер	10	15-20 лет
HPS 200®	15-20	более 30 лет
Armacor®	15	25-30 лет
PVDF	15	более 50 лет

# ► Профнастил

## Полиэстер в цветовых решениях

							
1014	1015	1018	3003	3005	3009	3011	9004
							
5002	5005	5021	5024	6002	6005	6019	9006
							
6020	6029	7004	7005	8017	9002	9003	9010

## Матовый полиэстер в цветовых решениях

			
3011	6020	7024	8017

## ► Профнастил

### НПС 200<sup>®</sup> в цветовых решениях



Ocean Blue

Juniper Green

Olive Green

Vandyke Brown

Burano

Terracotta

Merlin Grey

Heritage Green



White

Black

### Армакор<sup>®</sup>, Granite<sup>®</sup> (аналог Пурал) в цветовых решениях



RR 11

RR 20

RR 21

RR 29

RR 32

### PVDF в цветовых решениях



1015

5009

9006

9007

9010

На все профилированные изделия  
распространяется фирменная гарантия

**GRAND LINE**®

